

- ご使用前に本書をよくお読みの上、正しくお使い下さい。
- 本書はいつでも見られるように、大切に保管して下さい。

**安全上のご注意**

●ここに示した注意事項は製品を正しくお使い頂き、あなたや他の人への危害や損害を未然に防止するためのものです。また、注意事項は次のように区分しています。いずれも安全に関する重要な内容ですので、必ず守って下さい。

- ⚠ **危険**：人が死亡または重傷を負う可能性が高いと想定される項目
- ⚠ **警告**：人が死亡または重傷を負う可能性が想定される項目
- ⚠ **注意**：人が損害を負う可能性や物的損害の発生が想定される項目

**危険** ベンジン、ガソリン等の可燃性の液体や溶剤等は絶対に使用しないで下さい。故障やケガの原因となります。

改造は絶対にしないで下さい。故障や異常作動したり、ケガの原因となります。

**警告** 園芸用薬剤以外や、酸性・アルカリ性の液体等は絶対に使用しないで下さい。故障やケガの原因となります。

薬剤は有害です。幼児や子供が触れないように保管して下さい。また、使用方法や保管方法については、薬剤の取扱説明書に従ってください。

散布の際は薬剤の付着や吸入を防ぐため、露出の少ない衣服(マスク・めがね・手袋等)を着用して下さい。

**注意** タンクに液体を入れたまま倒さないで下さい。空気穴より液体が漏れることがあります。また使用後はタンクやノズルの薬液を完全に抜いてください。タンクがノズルより高い位置にある場合、薬液がノズルより出ることがあります。

本書で示す安全事項は起こりうる全ての状態は表していません。製品の安全性には十分気を配っておりますが、取扱される際は取扱説明書をよく読み、安全に十分お気を付け下さい。

株式会社 **工進** 本社・工場：〒617-8511 京都府長岡京市神足上八ノ坪12  
ホームページ：http://www.koshin-ltd.co.jp

10-11 050035401

**故障と処置**

記載以外の異常や故障の際にはお買上の販売店にご相談下さい。

症状	原因	対策	処置
スイッチを入れても作動音がしない	電池が消耗している	新しい電池と交換する	D
	電池の入れ間違い	電池を正しく入れ直す	
	ギアが固着している	固着を解除する	
スイッチを入れると作動音はするが噴霧できない(霧の出が悪い/弱い)	電池が消耗している	新しい電池と交換する	A B C
	ホースが折れている	まっすぐに直す	
	噴口が詰まっている	分解して洗浄する	
	ストレーナーが詰まっている	分解して洗浄する	
	タンク内の液量不足	液を追加する	
	ポンプ内が乾燥している	呼び水をする	

**処置A 噴口の洗浄**

しまる  
ゆるめる

つまようじなどで穴のつまりを取り除いて下さい。

**処置B ストレーナーの洗浄**

ストレーナーの編目部分のつまりを取り除いて下さい。編目部分

**処置C 呼び水をする**

本体を逆さまにしてストレーナーを取りはずし、ホースの穴(矢印)へ少量の水を入れ、逆さのままスイッチを入れます。その後、ストレーナーを付け、本体とタンクをセットして通常使用して下さい。(噴射するまで繰り返して下さい)

**処置D ギアの固着の解除**

スイッチが「切」になっていることを確認し、本体のふたの中にあるギアを矢印のように手で回して動かして下さい。

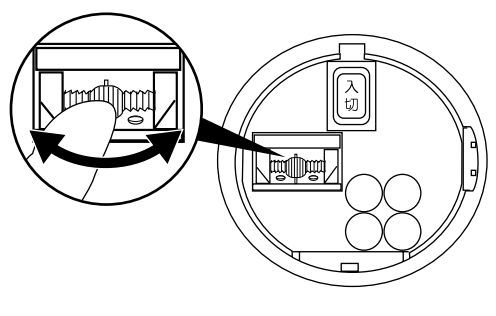
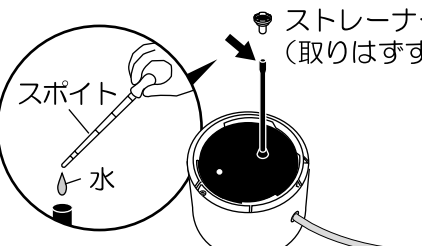

**各部の名称**

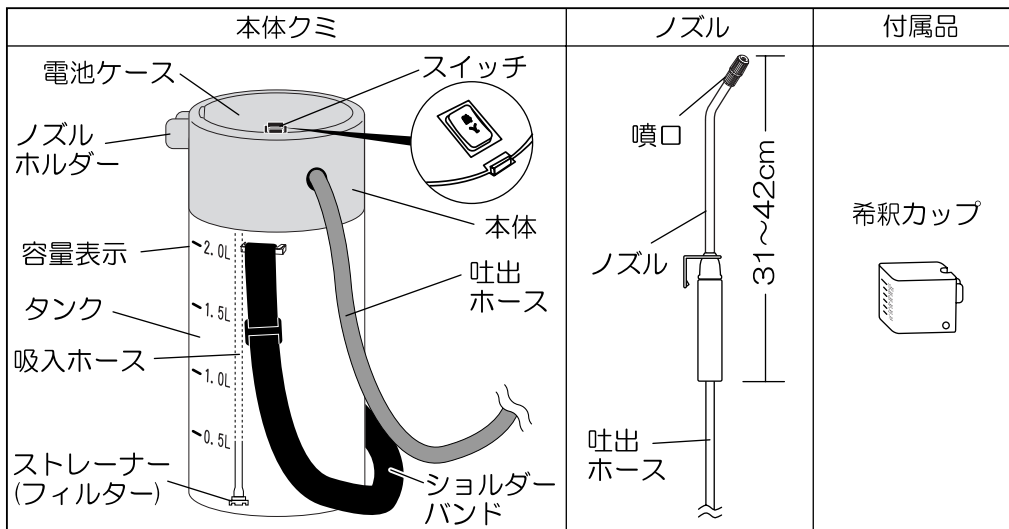

**仕様・性能**

機種	GT-2
タンク容量	2L
噴霧能力	噴霧時:240 ml / min、噴射時:400 ml / min 2L噴霧:約9分 (噴霧時)噴霧角度:60° (直射時)噴射距離:4m
電池寿命(連続噴霧)	約20L (アルカリ乾電池使用時)
乾電池	単三形乾電池 4本(電池別売)
重量	約 620g
本体寸法	120×135×300mm
ノズルの長さ	約 31~42cm
付属品	希釈カップ

**工進 お問い合わせ相談窓口**

製品についての取扱い方法・商品選定、購入後1年以内の製品で故障かな?と思ったら...

**パソコン** <http://www.koshin-ltd.co.jp>

画面上のココをクリック

**携帯** 左のQRコードで  
購入前&購入後のQ&Aをご覧いただけます

**フリーダイヤル** **0120-075-540** 京都府のコーシン 平日:9:00~12:00・13:00~17:00  
土曜:9:00~12:00 (年末年始・夏季休暇等・日祝日を除く)

受付時間は予告なく変更される場合がございます。詳しくはホームページをご覧ください。

ご購入より1年間は保証がございます。ご購入日がわかる保証書を保管して下さい。(レシート可)保証書は本紙下面にあります。

10-11 050035401

**使用薬剤について**

この噴霧器は園芸用薬剤専用です。園芸用薬剤以外や、強酸性、強アルカリ性の液体、可燃性の液体、溶剤等は絶対に使用しないで下さい。また、**石灰硫黄合剤**や**水和剤**を使用される場合、ポンプの寿命や性能に悪影響を及ぼしますので水に十分溶かしてからご使用下さい。使用後は、必ず「使用後のお手入れ」に沿って水洗いして下さい。

**使用できない薬剤例**

- ・可燃性の液体や溶剤(ガソリン・ベンジンなど)
- ・ケルセン水和剤・DDVP・ゴーゴーサン・スタム・トレファノサイド
- ・油性薬剤
- ・園芸以外の殺虫剤(ハエ・蚊用殺虫剤・シロアリ駆除剤など)
- ・畜産用薬剤(オルソ・ヨードなど)
- ・防疫殺菌用薬剤(クレゾール・ホルマリンなど)

**保証書**

持込修理

保証期間 1年間(お買い上げ日より)

機種	電池式噴霧器 <b>カーテンマスター</b> GT-2	※お買い上げ日	年 月 日
機種名	GT-2	〒	
お客様	※お名前	※販売店	住所
	※ご住所		氏名
	電話 ( )		電話 ( )

※に記入のない場合は無効になりますので必ずご確認ください。

この保証書は本書に明記した期間、条件のもとにおいて、下記記載内容で無料修理をお約束するものです。保証期間経過後の修理等については、ご不明の場合は、販売店にお問い合わせ下さい。

保証期間内に取扱説明書、本体貼付ラベル等の注意書きにしたがった正常なご使用状態で故障した場合には、本記載内容に基づき無料修理いたします。お買い上げ日から保証期間内に故障した場合は、商品と本書をお持ちいただきお買い上げ販売店に修理をご依頼下さい。

- 保証期間内でも次のような場合は有料修理となります。
  - 〈イ〉使用上の誤り、または改造や不当な修理による故障または損傷。
  - 〈ロ〉お買い上げ後の落下、運送等による故障または損傷。
  - 〈ハ〉火災・地震・水害・落雷・その他天災地変、異常電圧等による故障または損傷。
  - 〈ニ〉本書のご提示がない場合。
  - 〈ホ〉本書にお買い上げ年月日、お客様名、販売店名の記入のない場合、あるいは字句を書き換えられた場合。
  - 〈ヘ〉消耗品は有料修理となります。(各種パッキンなど)
  - 〈ト〉車両、船舶等に搭載された場合に生ずる故障または損傷。
- 本書は再発行いたしませんので大切に保管して下さい。
- この商品は持込修理に限らせていただきます。出張修理はいたしておりません。
- 本書は日本国内についてのみ有効です。

### ① ノズルを調整します

●キャップをしっかり締め付けて下さい。

キャップをゆるめるとノズルの長さは31~42cmまで自由に調節できます。

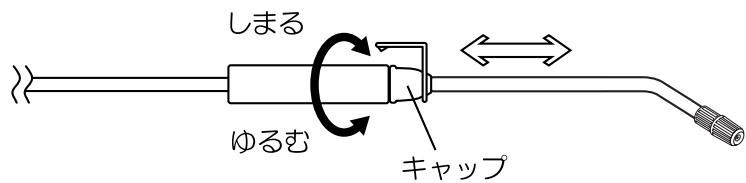

**注意** 接続部にはパッキンが付いています。必ずパッキンがあることを確認して下さい。また液漏れがないようしっかりと締め付けて下さい。

### ② 電池を入れます

●電池ケース本体のふたを開けて、電池を入れて下さい。



ツメ部分を指で押し上げるように開けて下さい。

**注意** 乾電池の⊕(プラス)、⊖(マイナス)は、正しく入れて下さい。次のような乾電池の組合せでの使用はしないで下さい。  
●充電電池・アルカリ電池・マンガン電池の混用  
●メーカー違いの電池の混用  
●新しい電池と古い電池の混用

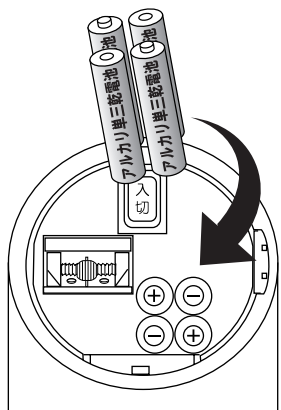

●使用後は必ず乾電池を抜いて保管して下さい。

### ③ 薬液を入れます

●タンクのふたを開ける際は、反時計回り45°に回して下さい。タンクのふたを閉める際は、時計回り45°に回して下さい。

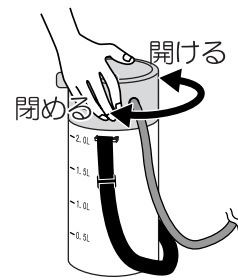

**注意** ふたを閉める際は回らなくなるまでしっかり閉めて下さい。ふたが外れたり薬液がこぼれる原因となります。

●薬液は別の容器で、薬剤を水に十分溶かしてからタンクに入れて下さい。特に石灰硫黄合剤・水和剤は、溶かし方が不十分だとポンプが故障します。



**注意** 薬液は規定倍率以上に濃くしないで下さい。ポンプ故障の原因となります。

●前回使用した薬剤が残っていないか確認して下さい。化学反応を起こし、有毒ガスが発生する危険があります。

●溶かす薬剤のめやす

付属の希釈カップのメモリをめやすに薬液を作して下さい。

水	薬 剤				
	100倍に うすめるとき	250倍に うすめるとき	500倍に うすめるとき	1,000倍に うすめるとき	2,000倍に うすめるとき
1ℓ	10cc	4cc	2cc	1cc	0.5cc
2ℓ	20cc	8cc	4cc	2cc	1.0cc

### ④ 散布します

●本体のスイッチを「入」にすると散布します。

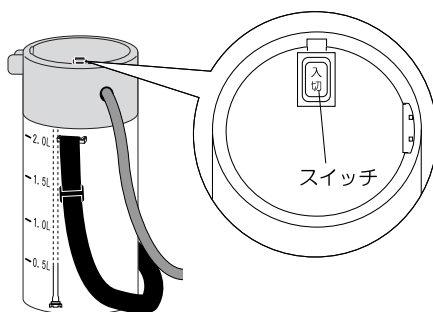

#### 霧の調整方法

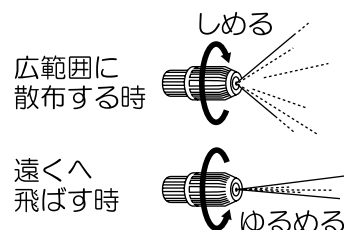

### 使用後のお手入れ

1. きれいな水でタンクと希釈カップを十分洗浄して下さい。

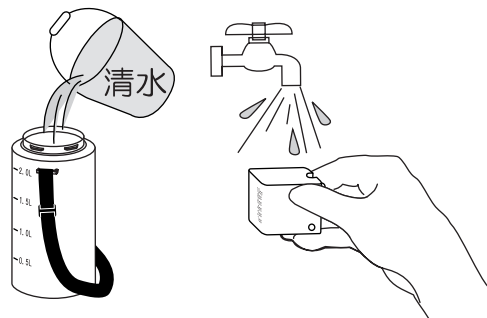

2. 本体裏側に付いている薬液を布などで拭き取って下さい。

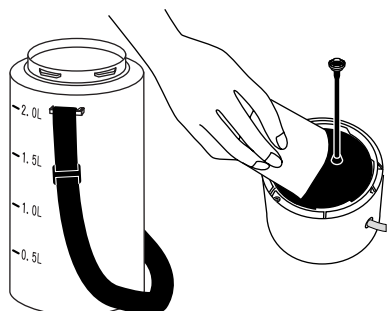

3. きれいな水をタンクに入れて約1分間噴霧し、ポンプ・ノズル内に残っている薬液も洗い流して下さい。

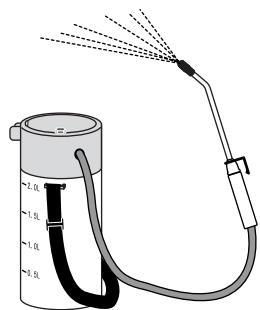

4. 箱などに入れ直射日光や雨水を避けて保管して下さい。また、長期間ご使用にならない時は電池の液漏れ防止のため、電池を抜いて保管して下さい。

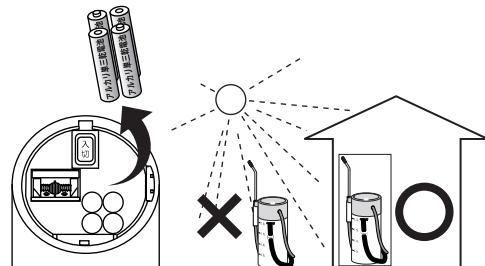

### パーツリスト

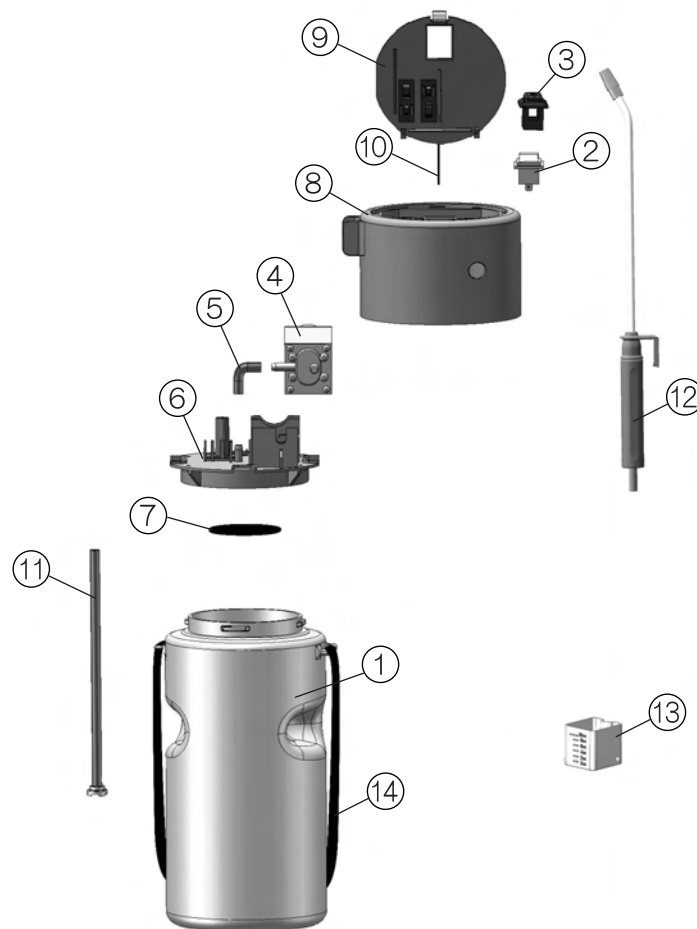

No.	部品番号	部品名
1	0500335	2Lタンク
2	0280110	スイッチ
3	0500221	スイッチカバー
4	0508015	ポンプクミ
5	0500326	L字ホース
6	0508062	ベースクミ
7	0500334	タンクパッキン
8	0500332	アウトカバー

No.	部品番号	部品名
9	0508029	電池カバークミ
10	0500365	電池カバー接続パッキン
11	0508028	吸入ホースクミ
12	0508027	ノズルクミ
13	0500336	希釈カップ
14	0508010	ショルダーバンド
	0500357	注意ラベル
	0500354	取扱説明書

**注意** きれいな水をタンクに入れて約1分間噴霧し、ポンプ・ノズル内に残っている薬液も洗い流して下さい。ポンプ故障の原因となります。  
除草剤・石灰硫黄合剤・水和剤は特にしっかりとポンプ・ノズル内を水洗いして下さい。洗浄が不十分な場合、ポンプが固着し、回転不良になります。また、ノズル・噴口の詰まりの原因となります。  
タンクやノズル内の薬液を完全に抜いてから保管して下さい。ノズル内の薬液が固まったり、凍結し故障の原因となります。また、タンクがノズルより上にある場合、残った薬液がノズルから溢れ出すことがあります。(サイフォン現象)  
本体には水をかけないで下さい。故障の原因となります。

工進製品は全てホームページ上で部品の価格が閲覧できるようになっています。

<http://www.koshin-ltd.co.jp>